

A級

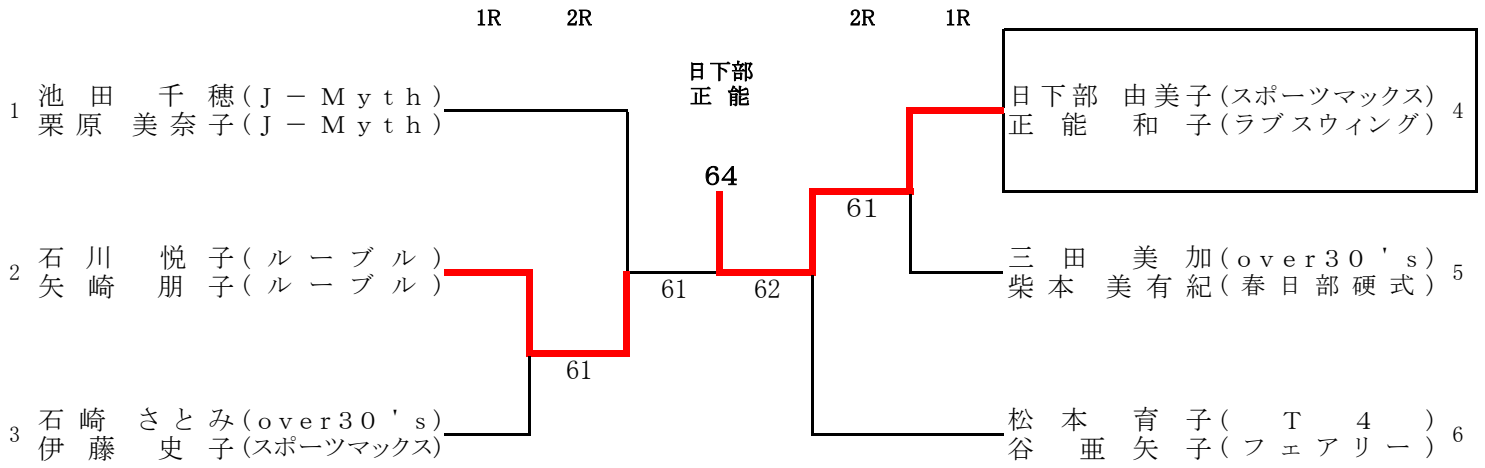

A級

決勝戦

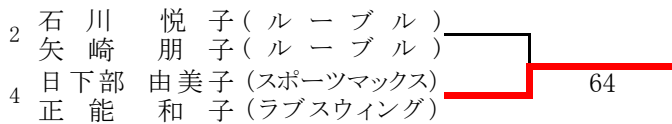

三位決定戦

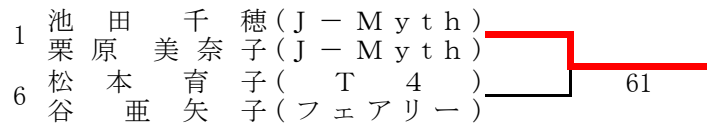

B級

決勝戦

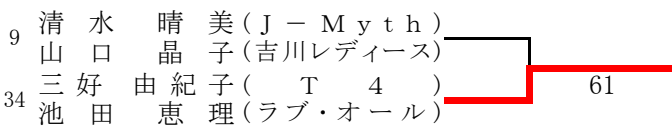

三位決定戦

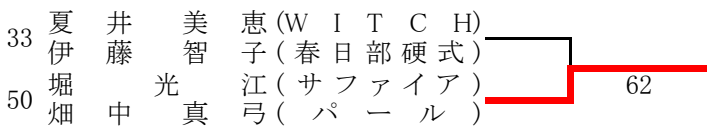

C級

決勝戦

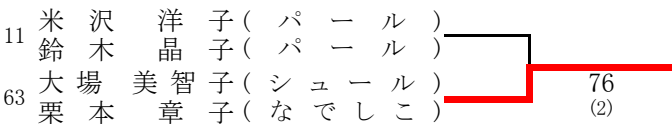

三位決定戦

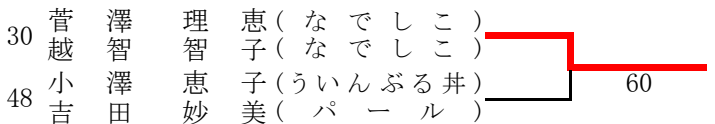

D級

決勝戦

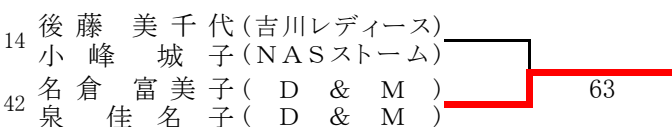

三位決定戦

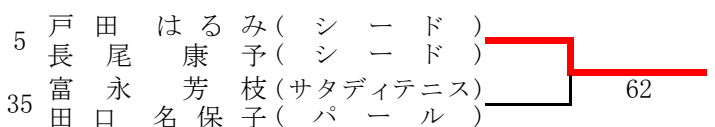

B級 (1)

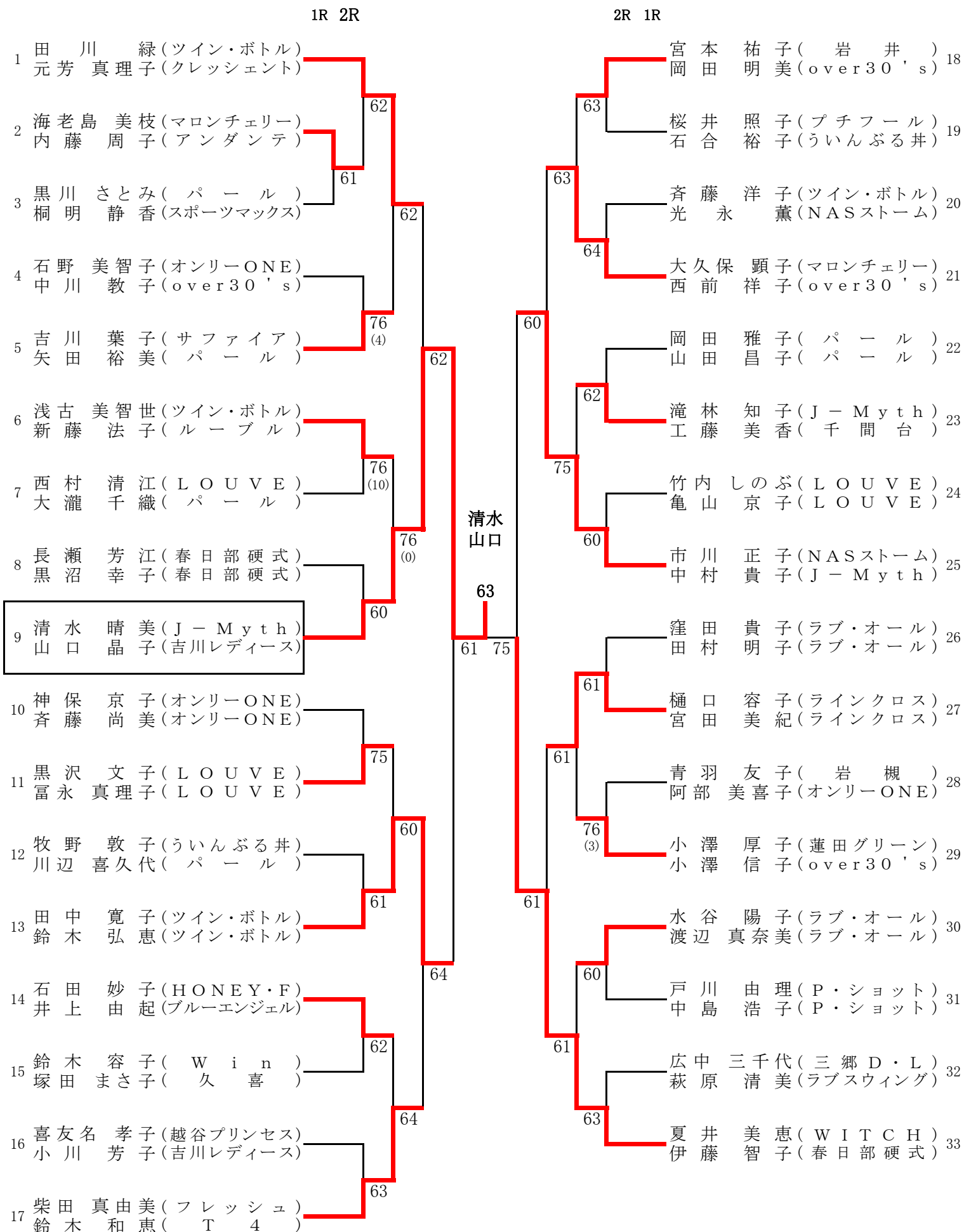

B級 (2)

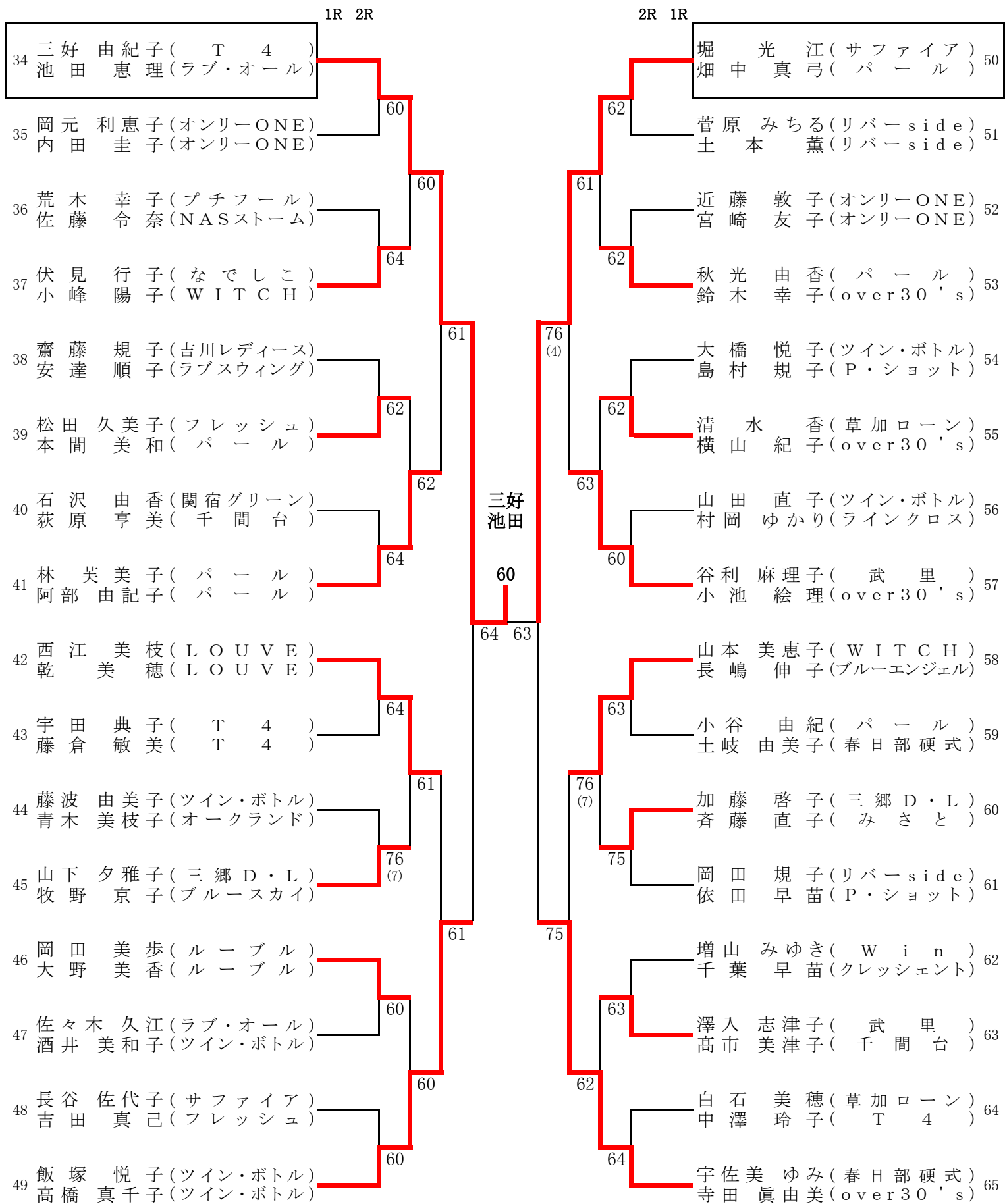

C級 (1)

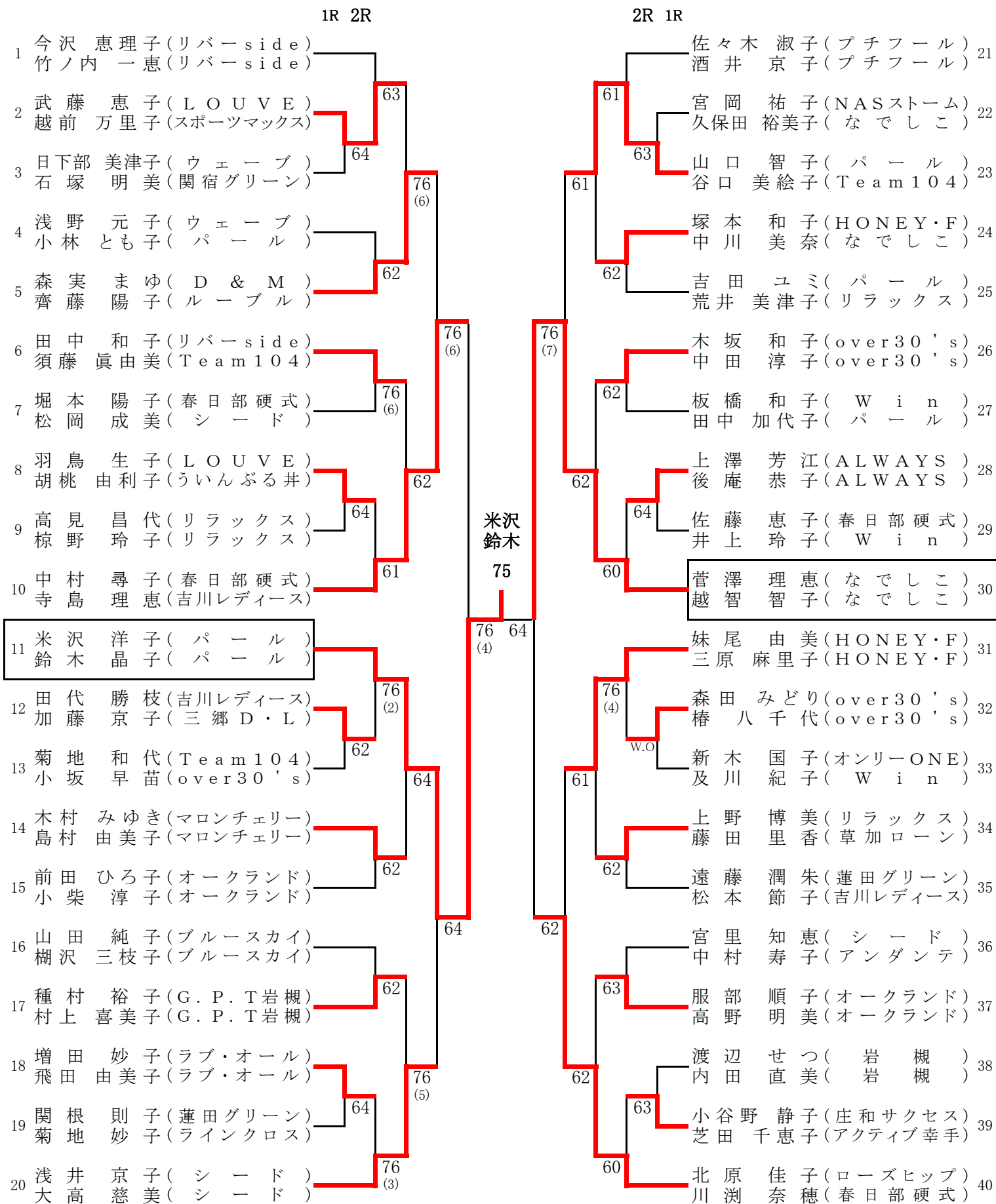

C級 (2)

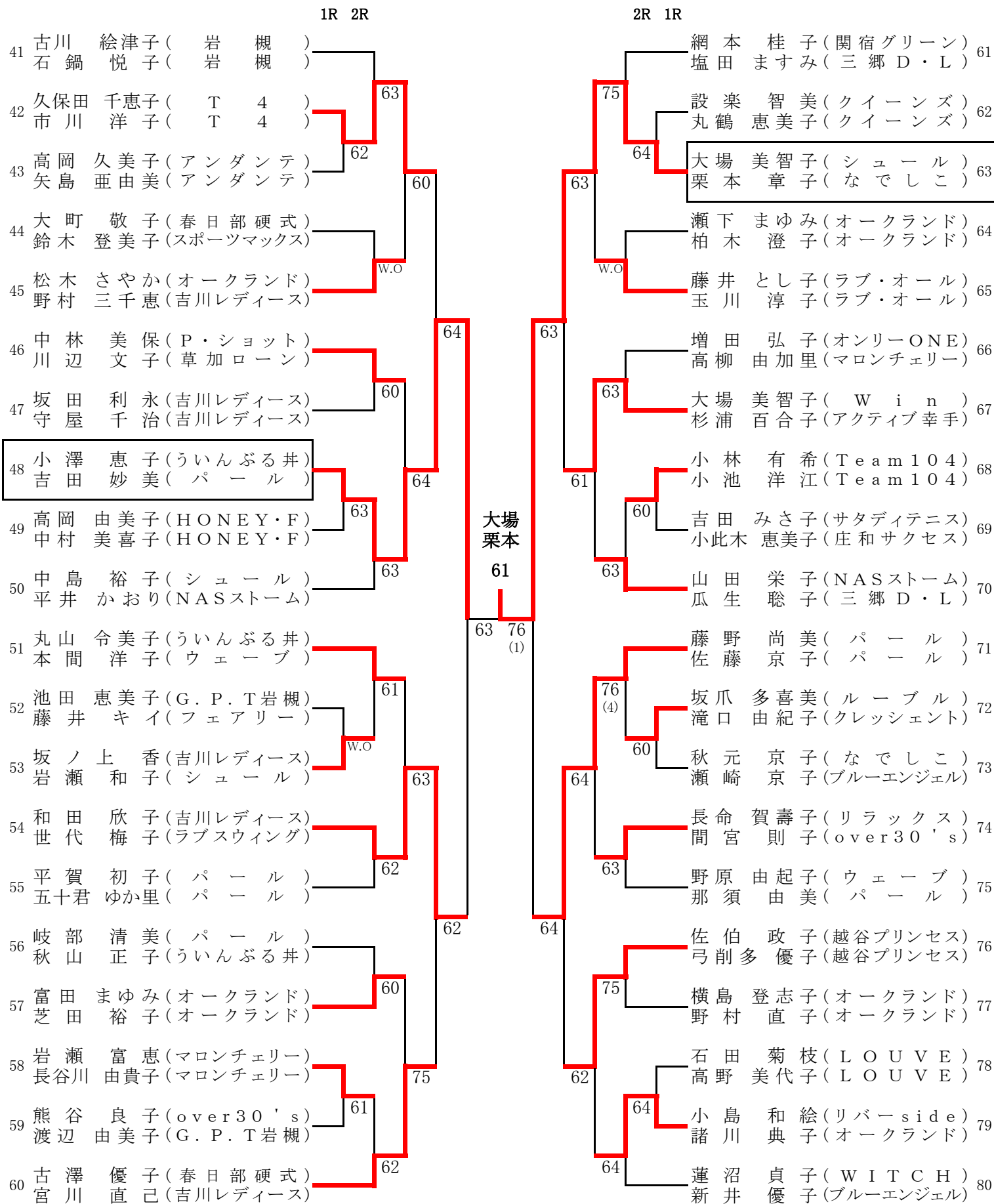

D級

		1R	2R			2R	1R
1	松岡直子(武里)					小路由美(吉川レディース)	28
2	篠原恵子(武里)					小米澤久美子(吉川レディース)	29
3	榎本葉子(HONEY・F)		60			奥原幸江(庄和サクセス)	30
4	北澤和可予(HONEY・F)					山下希代子(スウィング)	31
5	池田寧子(吉川レディース)		61			山田昌江(春日部硬式)	32
6	望月淑美(吉川レディース)					沙魚川彩子(春日部硬式)	33
7	菊池純子(スポーツマックス)		62			彦野秀子(武里)	34
8	池井光子(スポーツマックス)					鈴木君枝(武里)	35
9	戸田はるみ(シード)		60			小林美枝子(シード)	36
10	長尾康予(シード)					小藤巳余子(みさと)	37
11	浅井道代(クレッシェント)		63			伊藤雅子(マロンチェリー)	38
12	石山祐子(越谷プリンセス)					堀田宏美(庄和サクセス)	39
13	板坂友子(春日部硬式)		60			増田晴代(吉川レディース)	40
14	坂上成美(スポーツマックス)					内藤晴代(吉川レディース)	41
15	木田温世(ローズヒップ)		61			西川かおり(NASストーム)	42
16	松岡みどり(ローズヒップ)					富永芳枝(サタディテニス)	43
17	柴崎京子(ラインクロス)		61			田口名保子(パール)	44
18	中野美恵(ラインクロス)					原英子(ブルースカイ)	45
19	石井美幸(吉川レディース)		64			原田真弓(オークランド)	46
20	林田明子(なでしこ)					二松みゆき(J-Myth)	47
21	小松久美子(D & M)		75			清水久美子(なでしこ)	48
22	鮫島雅子(D & M)					田中裕子(関宿グリーン)	49
23	白石和代(ブルースカイ)		75			宮崎洋子(オークランド)	50
24	石井明子(ブルースカイ)					西慶子(クイーンズ)	51
25	佐久間洋子(サファイア)		63			藤田陽子(クイーンズ)	52
26	斎藤陽子(パール)					宮本由美子(パール)	53
27	後藤美千代(吉川レディース)		64	61		関根宏子(ういんぶる井)	54
28	小峰城子(NASストーム)					風間尚代(なでしこ)	55
29	福原仁美(G.P.T岩槻)		61			新井久美子(なでしこ)	
30	荒川要子(パール)					名倉富美子(D & M)	42
31	酒井喜代美(クイーンズ)		64			泉佳名子(D & M)	43
32	西塚孝子(クイーンズ)					高橋陽子(春日部硬式)	44
33	小池美奈子(パール)		75			小林美弥子(春日部硬式)	45
34	海老原眞喜子(フレッシュ)					大西麻弓(越谷プリンセス)	46
35	榎本満(ツイン・ボトル)		60			湯田弘美(シード)	47
36	浜田美佳(ループル)					相沢英子(スポーツマックス)	48
37	大久保久仁子(春日部硬式)		63			土屋瑞江(スポーツマックス)	49
38	虎谷恵子(春日部硬式)					伊藤真由美(クイーンズ)	50
39	藤井恵子(パール)		76			福島たえ子(クイーンズ)	51
40	眞中悠三子(パール)		(6)			佐藤ゆかり(春日部硬式)	52
41	須合千寿子(オークランド)					狩野よし子(ラインクロス)	53
42	奥出敬子(オークランド)		63			笹野陽子(サタディテニス)	54
43	鈴木葉子(越谷プリンセス)					市川千津子(スポーツマックス)	55
44	加藤美知子(吉川レディース)		61			小川由美子(越谷プリンセス)	
45	君村規子(関宿グリーン)					平川京子(ループル)	49
46	前田かおり(オークランド)		62			吉岡千里(Win)	50
47	中野みゆき(D & M)					森泉薫(ALWAYS)	51
48	佐藤秀子(D & M)		62			池田由美(ALWAYS)	52
49	下林紀子(ツイン・ボトル)					石倉雅子(なでしこ)	53
50	吉村美由紀(ラインクロス)		75			荒井妙子(吉川レディース)	54
51	石原祐子(Team 104)					国延友子(オークランド)	55
52	三戸部雅子(Team 104)		61			山本亮子(HONEY・F)	
53	谷川久美子(草加ローン)					阿部かつい(ツイン・ボトル)	53
54	佐藤友美(なでしこ)		61			石原明子(Team 104)	54
						笹原みさ子(リバーサイド)	55
						奥山華恵(ローズヒップ)	
						杉本恵子(ローズヒップ)	55

名倉泉
63

54
RET